

**Garagentor-Systeme und Türen**

Objekttüren und Zargen

Industrietor-Systeme

Verlade- und Logistiksysteme

**SEKTIONALTOR ISO 20**

Inkl. Tor-Antrieb & Fernsteuerung

Statt 1.839 € (UVP d. Herstellers)

Preis inkl. MwSt.  
Ohne Montage

nur **939 €**

**GARAGEN-SEKTIONALTOR-AKTIONEN IM HERBST 2021  
AKTION BIS ZUM 31.12.2021**

**IHR LEITFADEN ZUM WUNSCH-AKTIONSTOR!**

Sie suchen ein neues Garagentor? Sie haben Interesse an einem Aktionstor? Wir wollen Ihnen mit diesem Leitfaden die Auswahl des richtigen Aktionstores erleichtern und Sie über weitere Produkte und Zubehör außerhalb der Aktion informieren!

Qualifizierte Beratung zu allen Aktionstores und den zahlreichen Vorteilen erhalten Sie bei Ihrem an der Aktion teilnehmenden Novoferm Fachhändler vor Ort!

**SEKTIONALTOR ISO 45**

In Großsicke inkl. Tor-Antrieb & Fernsteuerung

Statt 2.293 €  
(UVP d. Herstellers)

Preis inkl. MwSt.  
Ohne Montage

nur **1.049 €**





## SEKTIONALTOR ISO 20

Inkl. Tor-Antrieb & Fernsteuerung

Statt 1.839 € (UVP d. Herstellers)

Preis inkl. MwSt.  
Ohne Montage

nur **939 €**

**SIE SPAREN ÜBER 850 €**

**IDEAL  
FÜR DIE  
RENOVIERUNG  
GEEIGNET!**

## IN WOODGRAIN ODER SATIN GREY: DAS AKTIONSTOR IN GROSSSICKE MIT 20 MM DÄMMUNG

### Moderne Großsicke



TORGRÖSSEN – WOODGRAIN		
Höhe in mm	Breite in mm	
	2.375	2.500
2.000	●	●
2.075	●	●
2.125	●	●

TORGRÖSSEN – SATIN GREY		
Höhe in mm	Breite in mm	
	2.375	2.500
2.125	●	●

### Farben und Oberflächen



**EXKLUSIV!**  
Nur im Rahmen  
der Aktion für  
das Sektionaltor  
ISO 20  
erhältlich!



## SEKTIONALTOR ISO 20

Inkl. Tor-Antrieb & Fernsteuerung

Statt 2.056 €  
(UVP d. Herstellers)

Preis inkl. MwSt.  
Ohne Montage

nur **1.049 €**

**SIE SPAREN ÜBER 1.000 €**

IDEAL  
FÜR DIE  
RENOVIERUNG  
GEEIGNET!

## IN ZWEI VORZUGSFARBEN: DAS AKTIONSTOR IN GROSSSICKE MIT 20 MM DÄMMUNG

### Moderne Großsicke

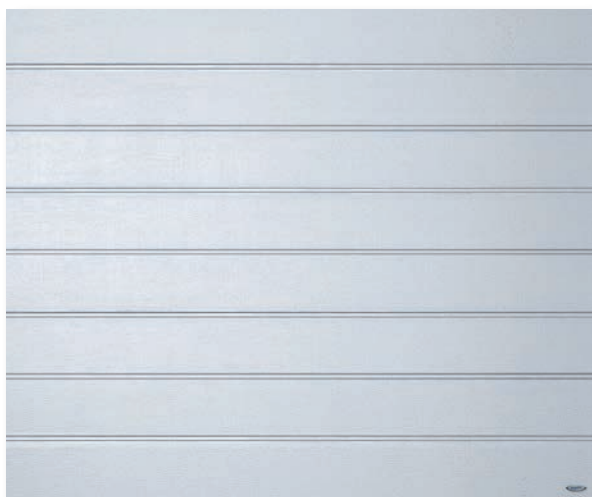

#### TORGRÖSSEN – WOODGRAIN

Höhe in mm	Breite in mm	
	2.375	2.500
2.000	●	●
2.075	●	●
2.125	●	●

### Oberfläche



WOODGRAIN

### Super-Color-/Vorzugsfarben



ANTHRAZITGRAU,  
ähnl. RAL 7016



SEPIABRAUN,  
ähnl. RAL 8014

# HIGHLIGHTS DER AKTIONS-SEKTIONALTORE MIT 20 MM DÄMMUNG

**Tatsache ist:** Viele Garagen haben heute noch **alte Schwingtore oder andere veraltete Tore**. Oft wurden diese schon vor Jahrzehnten montiert und sind damit, im wahrsten Sinne des Wortes, „**in die Jahre gekommen**“. Diese Tore sind in der Regel **optisch nicht mehr ansprechend, bieten wenig Komfort oder erfüllen nicht mehr die aktuellen Sicherheitsanforderungen!**

## Garagentor-Austausch? Garagentor-Renovierung? Die Renovierungs-Vorteile mit modernen Sektionaltoren überwiegen!



### Volle Durchfahrtsbreite und -höhe

Bei einem Sektionaltor mit elektrischem Antrieb steht Ihnen immer die **volle Durchfahrtshöhe** zur Verfügung. Beim **Austausch eines Schwingtors durch ein Sektionaltor** wird die **Durchfahrt sogar noch breiter**, da das Garagen-Sektionaltor hinter der Öffnung montiert wird. Da die Sektionen platzsparend unter die Decke geschoben werden, bleibt auch in der Garage mehr Luft – ideal für hohe Fahrzeuge wie Geländewagen oder Vans. Weiterhin stellen Novoform Sektionaltore die ideale Lösung für die Renovierung dar, da mit einer **geringen Anschlagbreite von nur 80 mm je Seite** ebenfalls die **volle Durchfahrtsbreite** zur Verfügung steht.



### Mehr Platz vor der Garage

Da das **Sektionaltor – im Gegensatz zum Schwingtor – nicht ausschwingt**, können Sie den **Platz vor der Garage** bis auf den letzten Zentimeter nutzen, zum Beispiel für das Parken eines Zweitwagens. Auch der fließende Verkehr wird bei straßen- oder gehwegnaher Garagenlage in keiner Weise beeinträchtigt.



### Optimale Luftzirkulation in der Garage durch einstellbare Lüftungsstellung

Für die **Lüftung der Garage** wird das **Tor ca. 10 cm geöffnet**. Durch Impulsgabe der zweiten Taste am Handsender kann das Tor aus jeder Position heraus in die **Lüftungsstellung gebracht werden**. **Nach 60 Minuten schließt es** entweder **automatisch** oder vorab durch eine entsprechende Betätigung des Senders.

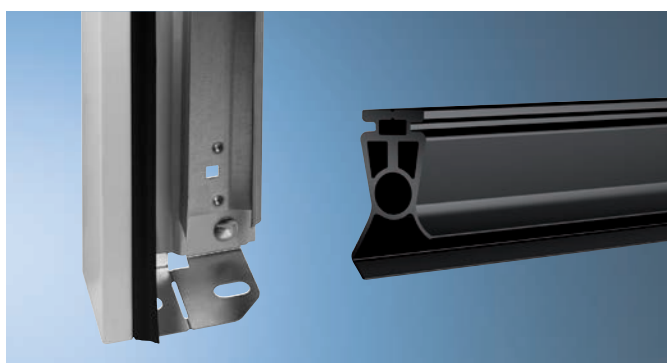

### Witterungsbeständiger Zargenfuß zum ungehinderten Abfließen von Wasser und Staunässe

Novoform Sektionaltore besitzen einen **witterungsbeständigen Zargenfuß** aus verzinktem Stahl. So können Wasser und Staunässe ungehindert ablaufen und auch auf Dauer **keinen Rost** an der Zarge ansetzen. Durch die **abgestufte Konstruktion** ist er **besonders für Renovierungen** geeignet.

### Variables Bodenprofil

Eine **Bodendichtung** an der Tor-Unterkante garantiert **optimalen Schutz vor Wasser und Schmutz, gleicht kleinere Bodenunebenheiten aus und beugt Beschädigungen und Verletzungen vor**. Die Bodendichtung ist aus hochwertigem EPDM (Ethylen-Propylen-Dien-Kautschuk) gefertigt, der für seine hohe Elastizität, Witterungsbeständigkeit und Langlebigkeit bekannt ist.



## Sektionaltore in hochwertiger Optik? Hohe Qualität, hohe Sicherheit und großer Komfort? Zu einem attraktiven Preis? Dann entscheiden Sie sich für Garagen-Sektionaltore mit 20 mm Dämmung von Novoferm!

Bei ISO 20  
exklusiv in  
der Aktion  
erhältlich!

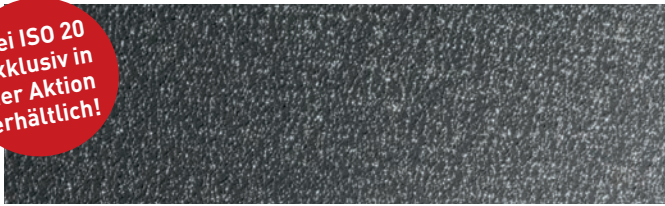

### Premium-Oberfläche Satin grey

Die „Satin grey“-Oberfläche ist bei ISO 20 exklusiv **nur im Rahmen der Aktion** erhältlich. Die **dekorative Oberfläche** ist **endbeschichtet** und **seidenmatt** mit **geringer Verschmutzungsneigung** und **besonderer Witterungsbeständigkeit**.

ANTHRAZITGRAU,  
ähnl. RAL 7016

SEPIABRAUN,  
ähnl. RAL 8014

### Endbeschichtete Farben und Oberfläche

Beide Vorzugsfarben und die Oberfläche Satin grey sind **endbeschichtet**. Die wertige Oberfläche und die Farben sind **unempfindlicher gegenüber äußeren Einflüssen** und verleihen der Garage eine **edle Optik**, sodass Sie lange Freude an Ihrem Garagentor haben.



### Fingerklemmschutz innen und außen

Die **spezielle Konstruktion** der Sektionen und Scharniere **schließt Quetschstellen** am Torblatt von **vornherein aus**. Bei Novoferm ergibt sich **auch auf der Innenseite keine Klemmstelle**.

## ATTRAKTIVES ZUBEHÖR ZUM AKTIONSPREIS!



69 €\*  
UVP 85 €



### Ihre Sicherheit liegt uns am Herzen

Unsere **Lichtschanke „Easy“** – damit Ihr Tor noch sicherer ist, auch wenn Sie mal nicht hinschauen. Egal ob Sie Ihr Tor per Handsender von der Kreuzung um die Ecke oder per Smartphone bedienen. Unsere neue Lichtschanke gehört an jedes Tor. Die neue Lichtschanke von Novoferm bietet alles, um den Komfort zu erhöhen und Ihr Tor noch sicherer zu machen.

- Zuverlässige Erkennung von Hindernissen und Personen
- Einfache Montage ohne Verschraubung
- Automatische Erkennung der Lichtschanke durch den Antrieb
- Selbsthaltende Konstruktion an der Sektionaltor-Zarge
- Vordefinierte Montageposition durch Lochung in der Zarge
- Automatische Erkennung von Sender und Empfänger ohne Ausrichtung
- Flexible Positionierung der Kabelführung
- Einfach zu erreichende Anschlussklemmen an Novoferm Antrieben



149 €\*  
UVP 322 €

### Stilvolle Beleuchtung

Die **LED-Beleuchtungseinheit** setzt Ihr Tor und die Gesamtarchitektur Ihres Hauses stimmungsvoll in Szene. **Langlebige LEDs** sorgen für eine sehr **helle Ausleuchtung** bei minimalem Stromverbrauch.

- Witterungsgeschützte Beleuchtung
- Aluminium eloxiert
- Länge: 3 m – bei Bedarf kürzbar!
- Steuerung von Tor und Licht mit **einem** Handsender möglich!
- Beleuchtung wahlweise mit oder ohne Torbewegung!



299 €  
inkl. MwSt.,  
UVP 676 €



### Stahltür für den Garagen-Nebeneingang

#### Stahl-Mehrzwecktür MZ-1 Universal

- Hohe Dämmung durch druckstabile Styropor-Füllung
- Schutz gegen Aufhebeln durch Sicherheitsbolzen
- Mit schwarzer Kunststoff-Drückergarnitur
- **2 endbeschichtete Farben:**  
Anthrazitgrau (ähnl. RAL 7016), Reinweiß (ähnl. RAL 9010)
- **2 Größen:** 875 mm x 2.000 mm, 1.000 mm x 2.000 mm

## EXKLUSIVER KOMFORT: DAS NOVOPORT®-SYSTEM.

Wer ein Garagentor austauscht, möchte es optisch und technisch verbessern. Eine ideale Lösung bietet hierbei das kombinierte NovoPort®-System, bestehend aus Tor, Antrieb und Handsender. Sein neues Design und der neue bidirektionale Funk mit Rückmeldung des Torstatus (offen/geschlossen) bringen es in allen Belangen auf den neuesten Stand.

Und der Energieverbrauch liegt im Stand-by-Betrieb bei extrem niedrigen 0,5 Watt. Sämtliche Elemente des NovoPort®-Systems sind optimal aufeinander abgestimmt und von unabhängigen Instituten nach neuesten Sicherheitsnormen zertifiziert.

Setzen Sie auf zukunftsweisende Technologie – mit der Generation des patentierten NovoPort®-Premium-Antriebs!

EXKLUSIV BEI  
NOVOFERM!  
PREMIUM-ANTRIEB  
NOVOPORT®



### Innovativ und leistungsstark

Ausgereifte Technik gehört in ein **modernes Gehäuse**. Trendig und stilprägend präsentiert sich unser **Premium-Antrieb NovoPort®**. Der Novoferm Garagentor-Antrieb NovoPort® kombiniert **modernste Technik** mit **zeitgemäßer Energieeffizienz** auf höchstem Niveau und überzeugt durch sein neues Design, **moderne LED-Technik, Stabilität** und **hohe Leistung**.

Er ist in Verbindung mit einem Sektionaltor mit der Homematic IP-App oder der TYDOM-App sowie mit der Mediola-App über Ihr Smartphone steuerbar, die Sie kostenlos im App Store oder bei Google Play herunterladen können.



### Torstatusabfrage durch bidirektionalen Funk

Garagentore lassen sich nun per **bidirektionalem Funk** immer **zuverlässig und transparent** mit dem **Handsender Mini-Novotron 523 Protect**, der Homematic IP-App oder der TYDOM-App sowie mit der Mediola-App steuern.

Der bidirektionale Funk mit Rückmeldung bringt Ihr Garagentor in allen Belangen auf den neuesten Stand und ermöglicht eine **einfache Torstatusabfrage (offen/geschlossen)** mit dem neuen Handsender oder dem Smartphone.

Für die Torsteuerung per App sind **weitere Komponenten** (Novoferm Aufsteckmodul, SmartHome-Zentrale von einem unserer SmartHome-Partner und ein handelsüblicher Router) **notwendig, welche nicht im Aktionspaket enthalten sind**.



### Innendrucktaster

Ein Drucktaster zum Öffnen der Garage von innen ist direkt in die Steuerungseinheit integriert und muss nicht als Zubehör gekauft und separat montiert werden. Im Vergleich zu herkömmlichen Deckenantrieben ist der Drucktaster, durch die vorteilhafte Position der Steuereinheit des NovoPort®-Antriebes an der Wand, sehr leicht erreichbar.



### Einzigartige Technik – flexible Seitenmontage

Das Antriebssystem NovoPort® sorgt nicht nur im Betrieb für höchsten Komfort, sondern bereits bei der Montage. Denn der Motor wird nicht wie herkömmliche Antriebe an der Decke fixiert, sondern einfach in die seitliche Torlaufschiene integriert – je nach baulichen Gegebenheiten rechts oder links.

So bleibt die Decke frei und Montagehindernisse werden von vornherein ausgeschlossen. Alle Baugruppen sind werkseitig vormontiert und aufeinander abgestimmt – einfach einsetzen und fertig!

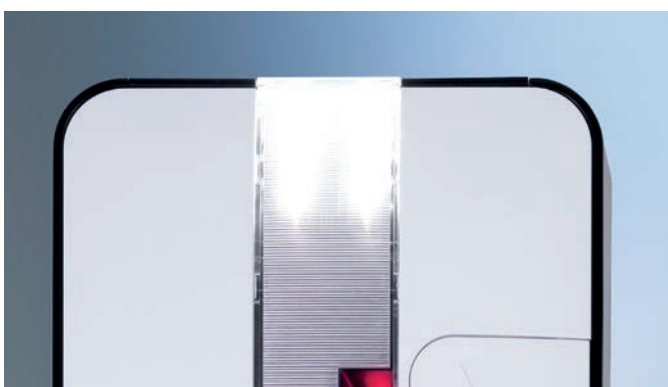

### LED-Beleuchtung und Anschlüsse für Zubehör

Neben der integrierten LED-Beleuchtung (1,6 Watt) verfügt der NovoPort® über leicht erreichbare Anschlüsse für verkabeltes Zubehör wie externe Beleuchtung oder Signallampen, die über Handsender oder Taster steuerbar sind.

Der Energieverbrauch liegt im Stand-by-Betrieb bei extrem niedrigen 0,5 Watt. Weiterhin kann zur Verwendung einer der verfügbaren Apps das passende Novoform Aufsteckmodul angeschlossen werden.

**Warum LED?**

- Besonders hell**  
13-mal heller als herkömmliche Leuchtmittel mit der gleichen Wattzahl
- Besonders wirtschaftlich**  
Extrem hohe Lebensdauer sorgt für eine praktisch unbegrenzte Nutzungsdauer
- Besonders effizient**  
Minimiert den Stromverbrauch



### Lüftungsstellung zum Belüften der Garage

Für die Lüftung der Garage wird das Tor ca. 10 cm geöffnet. Durch Impulsgabe der zweiten Taste am Handsender oder eines anderen Impulsgebers kann es aus jeder Position heraus in die Lüftungsstellung gebracht werden. Nach 60 Minuten schließt es entweder automatisch oder vorab durch eine entsprechende Betätigung des Senders.



### Manipulationssichere Design-Fernsteuerung im Standard-Lieferumfang

Im Standard-Lieferumfang ist ein 3-Kanal-Handsender Mini-Novotron 523 Protect enthalten.

Anzeige des Torstatus (offen/geschlossen) am Handsender mittels mehrfarbiger LED.



## SEKTIONALTOR ISO 45

In Großsicke inkl. Tor-Antrieb & Fernsteuerung

Statt 2.293 €  
(UVP d. Herstellers)

Preis inkl. MwSt.  
Ohne Montage

nur **1.049 €**

**SIE SPAREN ÜBER 1.200 €**



**NEU!**  
Zugelassene  
Einbruchhemmung!  
**RC 2-SICHERHEITSPAKET\***  
mit alternativem Antrieb  
Novomatic 423 zum geringen  
Aufpreis von 99 €  
inkl. MwSt.!

## DAS PREMIUM-PAKET MIT SECHS SATIN-OBERFLÄCHEN: DAS AKTIONSTOR IN GROSSSICKE MIT 45 MM DÄMMUNG

### Moderne Großsicke



TORGRÖSSEN		
Höhe in mm	Breite in mm	
	2.375	2.500
2.000	●	●
2.075	●	●
2.125	●	●

### Sechs Satin-Oberflächen



\*Voraussetzungen für die RC 2-Sicherheit und für die KfW-Förderung finden Sie unter [www.novoferm.de/rc2-sicherheit](http://www.novoferm.de/rc2-sicherheit).





## SEKTIONALTOR ISO 45

In Großsicke inkl. Tor-Antrieb & Fernsteuerung

Statt 2.436 €  
(UVP d. Herstellers)

Preis inkl. MwSt.  
Ohne Montage

nur **1.049 €**

**SIE SPAREN ÜBER 1.350 €**

**NEU!**  
Zugelassene  
Einbruchhemmung!  
**RC 2-SICHERHEITSPAKET\***  
mit alternativem Antrieb  
Novomatic 423 zum geringen  
Aufpreis von 99 €  
inkl. MwSt.!

## DAS PREMIUM-PAKET MIT GOLDEN OAK ODER DARK OAK: DAS AKTIONSTOR IN GROSSSICKE MIT 45 MM DÄMMUNG

Moderne Großsicke



TORGRÖSSEN		
Höhe in mm	Breite in mm	
	2.375	2.500
2.000	●	●
2.075	●	●
2.125	●	●

Zwei Holz-Optiken

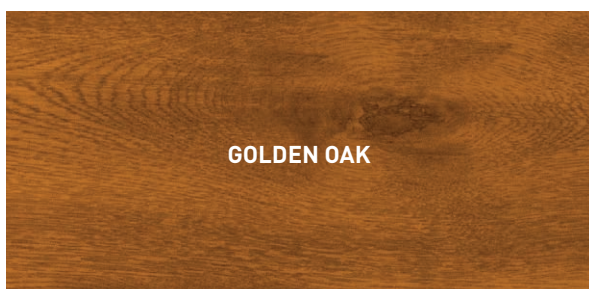

GOLDEN OAK

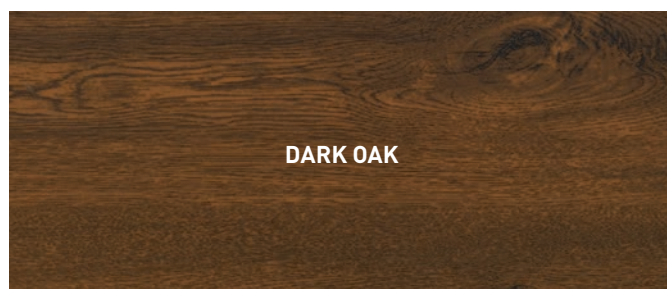

DARK OAK



**SEKTIONALTOR ISO 45**

In Großlamelle inkl. Tor-Antrieb & Fernsteuerung

Statt 2.501 €  
(UVP d. Herstellers)

Preis inkl. MwSt.  
Ohne Montage

nur **1.099 €**

**SIE SPAREN ÜBER 1.400 €**

**NEU!**  
Zugelassene  
Einbruchhemmung!  
**RC 2-SICHERHEITSPAKET\***  
mit alternativem Antrieb  
Novomatic 423 zum geringen  
Aufpreis von 99 €  
inkl. MwSt.!

**DAS PREMIUM-PLUS-PAKET MIT SECHS SATIN-OBERFLÄCHEN:  
DAS AKTIONSTOR IN GROSSLAMELLE MIT 45 MM DÄMMUNG**

Moderne Großlamelle

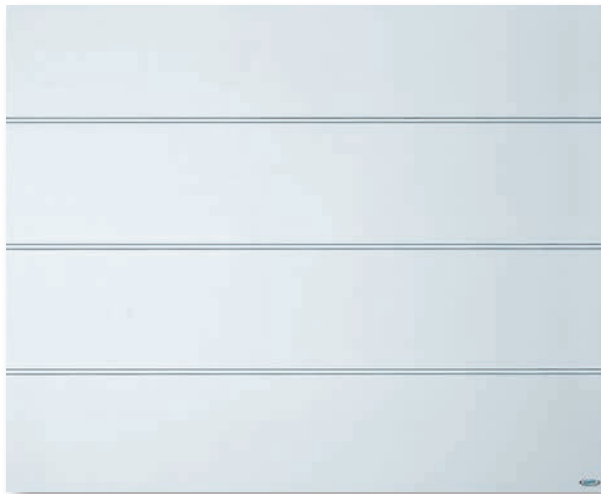

TORGRÖSSEN		
Höhe in mm	Breite in mm	
	2.375	2.500
2.000	●	●
2.075	●	●
2.125	●	●

Sechs Satin-Oberflächen



\*Voraussetzungen für die RC 2-Sicherheit und für die KfW-Förderung finden Sie unter [www.novoferm.de/rc2-sicherheit](http://www.novoferm.de/rc2-sicherheit).





**SEKTIONALTOR ISO 45**  
 In Großlamelle inkl. Tor-Antrieb & Fernsteuerung  
 Statt 2.695 €  
 (UVP d. Herstellers)  
 Preis inkl. MwSt.  
 Ohne Montage **nur 1.099 €**  
**SIE SPAREN ÜBER 1.550 €**

**NEU!**  
 Zugelassene  
 Einbruchhemmung!  
**RC 2-SICHERHEITSPAKET\***  
 mit alternativem Antrieb  
 Novomatic 423 zum geringen  
 Aufpreis von 99 €  
 inkl. MwSt.!

**DAS PREMIUM-PLUS-PAKET IN VIER MICROLINE-MOTIVEN:  
 DAS AKTIONSTOR IN GROSSLAMELLE MIT 45 MM DÄMMUNG**

Moderne Großlamelle



TORGRÖSSEN		
Höhe in mm	Breite in mm	
	2.375	2.500
2.000	●	●
2.075	●	●
2.125	●	●

Vier Microline-Motive



\*Voraussetzungen für die RC 2-Sicherheit und für die KfW-Förderung finden Sie unter [www.novoferm.de/rc2-sicherheit](http://www.novoferm.de/rc2-sicherheit).

# HIGHLIGHTS DER PREMIUM-SEKTIONALTORE MIT 45 MM DÄMMUNG

**Tatsache ist:** Viele Garagen haben heute noch **alte Schwingtore oder andere veraltete Tore**. Oft wurden diese schon vor Jahrzehnten montiert und sind damit, im wahrsten Sinne des Wortes, „**in die Jahre gekommen**“. Diese Tore sind in der Regel **optisch nicht mehr ansprechend, bieten wenig Komfort** oder **erfüllen nicht mehr die aktuellen Sicherheitsanforderungen!**

Sie wollen die größte Auswahl? Höchste Qualität, größten Komfort, sehr hohe Energieeffizienz und bestmögliche Sicherheit? Dann entscheiden Sie sich für Premium-Sektionaltore mit 45 mm Dämmung von Novoferm!

Wärme-  
dämmwert  
 $K = 0,5 \text{ W/m}^2\text{K}$

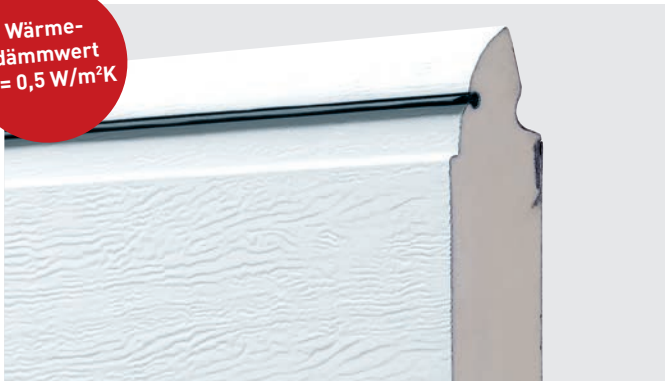

## Sehr hohe Wärme- und Schalldämmung

Der **45 mm dicke PUR-Hartschaumkern** des Garagen-Sektionaltors ISO 45 sorgt für sehr hohe Wärme- und Schalldämmung. Die doppelwandige Sandwich-Bauweise sichert Ihnen zudem einen **besonders leisen Torlauf**. Die flexiblen Lippendichtungen zwischen den einzelnen Sektionen Ihres Tores liegen selbst bei niedrigen Temperaturen weich an – und **verhindern so Wärmeverluste** und das Eindringen von Staub.



## Fingerklemmschutz innen und außen

Die **spezielle Konstruktion** der Sektionen und Scharniere **schließt Quetschstellen** am Torblatt von vornherein **aus**. Bei Novoferm ergibt sich **auch auf der Innenseite keine Klemmstelle**.



## Optimale Luftzirkulation in der Garage durch einstellbare Lüftungsstellung

Für die **Lüftung der Garage** wird das **Tor ca. 10 cm geöffnet**. Durch Impulsgabe der zweiten Taste am Handsender kann das Tor aus jeder Position heraus in die **Lüftungsstellung** gebracht werden. **Nach 60 Minuten schließt es** entweder **automatisch** oder vorab durch eine entsprechende Betätigung des Senders.



## PREMIUM-SEKTIONALTORE PASSEND ZU IHRER HAUS-ARCHITEKTUR

Verleihen Sie Ihrem Premium-Tor Ihre ganz persönliche Note – die Novoferm Aktion bietet Ihnen eine große Auswahl an hochwertigen, edlen und endbeschichteten Oberflächen und Farben!

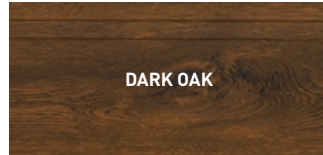

### Zwei Oberflächen in authentisch rustikaler Holz-Optik

Unsere Premium-Sektionaltore erhalten Sie im Rahmen der Aktion bei **Wahl der Grobsicken-Prägung** in zwei witterungsbeständigen, endbeschichteten Oberflächen in authentisch rustikaler Holz-Optik.



### Sechs Satin-Oberflächen in moderner Optik mit geringer Verschmutzungsneigung

Unsere Premium-Sektionaltore erhalten Sie im Rahmen der Aktion bei **Wahl der Grobsicken- oder Großlamellen-Prägung** in sechs dekorativen, endbeschichteten und seidenmatten Satin-Oberflächen mit geringer Verschmutzungsneigung und besonderer Witterungsbeständigkeit.

### Vier Microline-Motive mit moderner, profilierter Wellenstruktur

Unsere Premium-Sektionaltore erhalten Sie im Rahmen der Aktion bei **Wahl der Großlamellen-Prägung** in vier Microline-Motiven. Hierbei handelt es sich um eine **moderne, profilierte Wellenstruktur**, die mit **ausdrucksstarkem Licht-/Schatteneffekt** auffällt.

## ATTRAKTIVES ZUBEHÖR ZUM AKTIONSPREIS!



**69 €\***  
UVP 85 €



### Ihre Sicherheit liegt uns am Herzen

Unsere **Lichtschanke „Easy“** – damit Ihr Tor noch sicherer ist, auch wenn Sie mal nicht hinschauen. Egal ob Sie Ihr Tor per Handsender von der Kreuzung um die Ecke oder per Smartphone bedienen. Unsere neue Lichtschanke gehört an jedes Tor. Die neue Lichtschanke von Novoferm bietet alles, um den Komfort zu erhöhen und Ihr Tor noch sicherer zu machen.

- Zuverlässige Erkennung von Hindernissen und Personen
- Einfache Montage ohne Verschraubung
- Automatische Erkennung der Lichtschanke durch den Antrieb
- Selbsthaltende Konstruktion an der Sektionaltor-Zarge
- Vordefinierte Montageposition durch Lochung in der Zarge
- Automatische Erkennung von Sender und Empfänger ohne Ausrichtung
- Flexible Positionierung der Kabelführung
- Einfach zu erreichende Anschlussklemmen an Novoferm Antrieben



**149 €\***  
UVP 322 €

### Stilvolle Beleuchtung

Die **LED-Beleuchtungseinheit** setzt Ihr Tor und die Gesamtarchitektur Ihres Hauses stimmungsvoll in Szene. **Langlebige LEDs** sorgen für eine sehr **helle Ausleuchtung** bei minimalem Stromverbrauch.

- Witterungsgeschützte Beleuchtung
- Aluminium eloxiert
- Länge: 3 m – bei Bedarf kürzbar!
- Steuerung von Tor und Licht mit **einem** Handsender möglich!
- Beleuchtung wahlweise mit oder ohne Torbewegung!



**299 €**  
inkl. MwSt.,  
UVP 676 €



### Stahltür für den Garagen-Nebeneingang Stahl-Mehrzwecktür MZ-1 Universal

- Hohe Dämmung durch druckstabile Styropor-Füllung
- Schutz gegen Aufhebeln durch Sicherheitsbolzen
- Mit schwarzer Kunststoff-Drückergarnitur
- **2 endbeschichtete Farben:**  
Anthrazitgrau (ähnl. RAL 7016), Reinweiß (ähnl. RAL 9010)
- **2 Größen:** 875 mm x 2.000 mm, 1.000 mm x 2.000 mm

## EXKLUSIVER KOMFORT: DAS NOVOPORT®-SYSTEM.

Wer ein Garagentor austauscht, möchte es optisch und technisch verbessern. Eine ideale Lösung bietet hierbei das kombinierte NovoPort®-System, bestehend aus Tor, Antrieb und Handsender. Sein neues Design und der neue bidirektionale Funk mit Rückmeldung des Torstatus (offen/geschlossen) bringen es in allen Belangen auf den neuesten Stand.

Und der Energieverbrauch liegt im Stand-by-Betrieb bei extrem niedrigen 0,5 Watt. Sämtliche Elemente des NovoPort®-Systems sind optimal aufeinander abgestimmt und von unabhängigen Instituten nach neuesten Sicherheitsnormen zertifiziert.

Setzen Sie auf zukunftsweisende Technologie – mit der Generation des patentierten NovoPort®-Premium-Antriebs!

EXKLUSIV BEI  
NOVOFERM!  
PREMIUM-ANTRIEB  
NOVOPORT®



### Innovativ und leistungsstark

Ausgereifte Technik gehört in ein **modernes Gehäuse**. Trendig und stilprägend präsentiert sich unser **Premium-Antrieb NovoPort®**. Der Novoferm Garagentor-Antrieb NovoPort® kombiniert **modernste Technik** mit **zeitgemäßer Energieeffizienz** auf höchstem Niveau und überzeugt durch sein neues Design, **moderne LED-Technik, Stabilität** und **hohe Leistung**.

Er ist in Verbindung mit einem Sektionaltor mit der Homematic IP-App oder der TYDOM-App sowie mit der Mediola-App über Ihr Smartphone steuerbar, die Sie kostenlos im App Store oder bei Google Play herunterladen können.

### Manipulationssichere Design-Fernsteuerung im Standard-Lieferumfang

Im Standard-Lieferumfang ist ein 3-Kanal-Handsender Mini-Novotron 523 Protect enthalten. Anzeige des Torstatus (offen/geschlossen) am Handsender mittels mehrfarbiger LED.

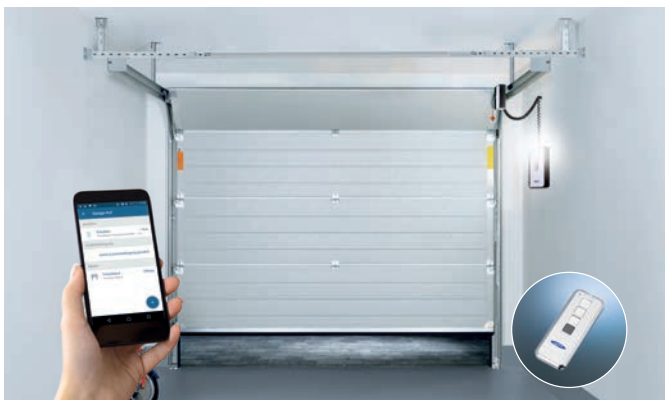

### Torstatusabfrage durch bidirektionalen Funk

Garagentore lassen sich nun per **bidirektionalen Funk** immer **zuverlässig und transparent** mit dem **Handsender Mini-Novotron 523 Protect, der Homematic IP-App oder der TYDOM-App** sowie mit der **Mediola-App** steuern.

Der bidirektionale Funk mit Rückmeldung bringt Ihr Garagentor in allen Belangen auf den neuesten Stand und ermöglicht eine **einfache Torstatusabfrage (offen/geschlossen)** mit dem **neuen Handsender oder dem Smartphone**.

Für die Torsteuerung per App sind **weitere Komponenten** (Novoferm Aufsteckmodul, SmartHome-Zentrale von einem unserer SmartHome-Partner und ein handelsüblicher Router) **notwendig, welche nicht im Aktionspaket enthalten sind**.



### Innendrucktaster

Ein **Drucktaster zum Öffnen der Garage von innen** ist **direkt in die Steuerungseinheit integriert** und muss nicht als Zubehör gekauft und separat montiert werden. **Im Vergleich zu herkömmlichen Deckenantrieben** ist der **Drucktaster**, durch die **vorteilhafte Position** der Steuereinheit des **NovoPort®-Antriebes an der Wand**, **sehr leicht erreichbar**.





### Einzigartige Technik – flexible Seitenmontage

Das Antriebssystem NovoPort® sorgt nicht nur im Betrieb für höchsten Komfort, sondern bereits bei der Montage. Denn der **Motor wird nicht wie herkömmliche Antriebe an der Decke fixiert, sondern einfach in die seitliche Torlaufschiene integriert** – je nach baulichen Gegebenheiten rechts oder links.

So **bleibt die Decke frei** und **Montagehindernisse** werden von vornherein **ausgeschlossen**. Alle Baugruppen sind werkseitig vormontiert und aufeinander abgestimmt – einfach einsetzen und fertig!

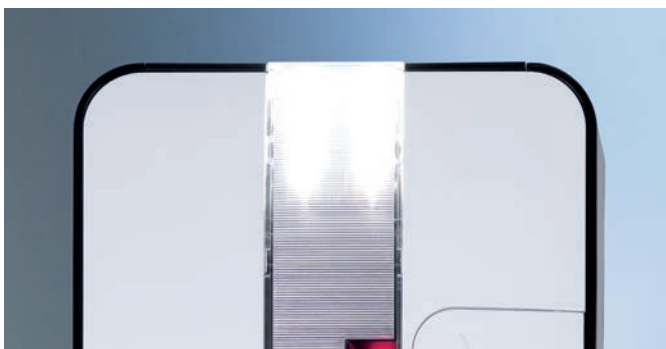

### LED-Beleuchtung und Anschlüsse für Zubehör

Neben der **integrierten LED-Beleuchtung (1,6 Watt)** verfügt der NovoPort® über leicht erreichbare Anschlüsse für verkabeltes Zubehör wie externe Beleuchtung oder Signallampen, die über Handsender oder Taster steuerbar sind.

Der **Energieverbrauch liegt im Stand-by-Betrieb bei extrem niedrigen 0,5 Watt**. Weiterhin kann zur Verwendung einer der verfügbaren Apps das passende Novoferm Aufsteckmodul angeschlossen werden.



### Lüftungsstellung zum Belüften der Garage

Für die **Lüftung der Garage** wird das **Tor ca. 10 cm geöffnet**. Durch Impulsgabe der zweiten Taste am Handsender oder eines anderen Impulsgebers kann es aus jeder Position heraus in die **Lüftungsstellung gebracht werden**. **Nach 60 Minuten schließt es** entweder **automatisch** oder vorab durch eine entsprechende Betätigung des Senders.



### Zugelassene Einbruchhemmung

Premium-Sektionaltore aus der Aktion gibt es nun auch in einbruchhemmender Ausführung (Widerstandsklasse RC 2 nach DIN/TS 18194:2020-07). Wer seine Garage also mit einem entsprechenden Tor schützen will, ist mit einbruchhemmenden Garagen-Sektionaltoren von Novoferm auf der sicheren Seite. In Kombination mit dem Decken-Antrieb Novomatic 423 kann das Garagen-Sektionaltor die Widerstandsklasse RC 2 erreichen.

Im Lieferumfang des alternativen Tor-Antrieb Novomatic 423 ist der manipulations-sichere Handsender Mini-Novotron 522 enthalten.

\*Bitte beachten Sie die notwendigen Montagebedingungen zur Erreichung der RC 2-Sicherheit unter [www.novoferm.com/remark-rc2](http://www.novoferm.com/remark-rc2).



### KfW-Förderung für Garagen-Sektionaltore

Die Kreditanstalt für Wiederaufbau fördert Maßnahmen zum Einbruchschutz von privatem Eigentum und damit auch den Einbau von einbruchhemmenden Garagentoren (Widerstandsklasse RC 2). Wer also seine Garage mit einem Garagen-Sektionaltor von Novoferm ausstatten will, kann sein Eigentum effektiv schützen und außerdem von finanzieller Förderung durch die KfW profitieren.

### Voraussetzungen zur KfW-Förderung

- Garage und Haus sind direkt durch einen Zugang miteinander verbunden
- Das gewünschte Tor entspricht der DIN/TS 18194
- Ein Fachunternehmen führt alle nötigen Arbeiten aus und bestätigt diese (Fachunternehmerbestätigung)

Weitere Details zum möglichen KfW-Zuschuss, notwendige Voraussetzungen und zur Antragstellung erfahren Sie unter [www.novoferm.de/zuschuss](http://www.novoferm.de/zuschuss).

# DARF ES NOCH ETWAS MEHR SEIN?

## OPTIONAL: ATTRAKTIVES ZUBEHÖR FÜR MEHR KOMFORT UND SICHERHEIT!

Sie wollen ein neues Tor kaufen? Nutzen Sie das persönliche Gespräch bei Ihrem Novoferm Fachhändler vor Ort und lassen Sie sich zu nützlichen Zubehören beraten!



### Schatz, bekomme ich auch eine Fernsteuerung?

Sichern Sie sich direkt weitere Handsender für Familienmitglieder. Es gibt ja auch nicht nur einen Schlüssel zu Ihrem Haus, oder?

#### Handsender „Mini-Novotron 522“

- 2-Kanal, 433 MHz
- KeeLoq-Wechselcode
- Manipulationssicher mit AES 128-Bit-Verschlüsselung



#### Handsender „Mini-Novotron 522 Design“

- 2-Kanal, 433 MHz
- KeeLoq-Wechselcode
- Manipulationssicher mit AES 128-Bit-Verschlüsselung



#### Handsender „Mini-Novotron 524“

- 4-Kanal, 433 MHz
- KeeLoq-Wechselcode
- Manipulationssicher mit AES 128-Bit-Verschlüsselung



#### Handsender „Mini-Novotron 524 Design“

- 4-Kanal, 433 MHz
- KeeLoq-Wechselcode
- Manipulationssicher mit AES 128-Bit-Verschlüsselung



#### Handsender „Mini-Novotron 523 Protect“

- 3-Kanal
- KeeLoq-Wechselcode
- Manipulationssicher mit AES 128-Bit-Verschlüsselung
- Bidirektionaler Funk zur Anzeige des Torstatus (offen/geschlossen) mittels mehrfarbiger LED in Kombination mit NovoPort®



#### Wandhalterung/Silikonhülle

- Geeignet zur Verwendung als Hülle, Wandhalterung und Sonnenblenden-Clip
- Für Mini-Novotron 522 Design/524 Design, Mini-Novotron 522/524 und Mini-Novotron 523 Protect



### Stilvolle Beleuchtung?

Die LED-Lichtleiste setzt Ihr Tor und die Gesamtarchitektur Ihres Hauses stimmungsvoll in Szene. Langlebige LEDs sorgen für eine sehr helle Ausleuchtung bei minimalem Stromverbrauch.

#### LED-Beleuchtungseinheit

- Aluminium eloxiert
- Länge: 3 m – bei Bedarf kürzbar!
- Steuerung von Tor und Licht mit **einem** Handsender möglich!
- Beleuchtung wahlweise mit oder ohne Torbewegung!

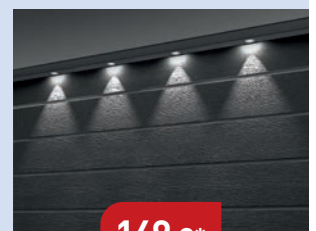

149 €\*  
UVP 322 €

Jetzt zum Aktionspreis erhältlich!

## Wie komme ich ohne Fernsteuerung in meine Garage?

Mit dem Code- oder Innendrucktaster können Sie Ihr Garagentor auch ohne Fernsteuerung öffnen – zum Beispiel bei der Gartenarbeit.



### Funk-Innentaster Signal 111

- 2-Kanal, 433 MHz
- KeeLoq-Wechselcode zur Steuerung von 2 Antrieben oder 1 Antrieb und 1 Außenbeleuchtung
- Aus UV-beständigem Material
- Wahlweise in Weiß oder Schwarz



### Innentaster Signal 112

- Starttaste, Urlaubsschalter und Dauerlicht (ein/aus)
- 24-V-Anschluss am Antrieb
- Aus UV-beständigem Material
- In schwarzer Ausführung erhältlich



### Funk-Codetaster Signal 218

- 10 Codes, 433 MHz
- KeeLoq-Wechselcode mit Edelstahlblende
- Hinterleuchtet
- Aus UV-beständigem Material
- Wahlweise in Weiß oder Schwarz



## Was passiert, wenn ich einmal nicht hinschaue?

Dank der unsichtbaren Lichtschranke 626 stoppt Ihr Tor bei Hindernissen, auch wenn Sie gerade nicht hinschauen.

### Lichtschranke „Easy“

- Einweg-Lichtschranke
- 10-30V, 2-Draht, IP 54
- 2 x 10,5 m Anschlusskabel
- inkl. selbstfixierendem Montagebügel



Jetzt zum Aktionspreis erhältlich!

**69 €\*  
UVP 85 €**

### Notentriegelung Extra 315

- Mit Sicherheits-Profil-Halbzylinder



## Stromausfall – was machen wir jetzt?

Sie haben keinen zweiten Zugang zur Garage? Mit der Notentriegelung Extra 315 können Sie Ihr Tor auch ohne Strom öffnen.

## Schon gewusst?

Neben dem Einsatz als Außentür, Kellertür oder Kellerzugangstür, kann die neue Stahl-Mehrzwecktür MZ Universal auch als preisgünstige Garagen-Nebentür eingesetzt werden.

### Stahltür für den Garagen-Nebeneingang Stahl-Mehrzwecktür MZ-1 Universal

- Hohe Dämmung durch druckstabile Styropor-Füllung
- Schutz gegen Aufhebeln durch Sicherheitsbolzen
- Mit schwarzer Kunststoff-Drückergarnitur
- **2 endbeschichtete Farben:** Anthrazitgrau (ähnl. RAL 7016), Reinweiß (ähnl. RAL 9010)
- **2 Größen:** 875 mm x 2.000 mm, 1.000 mm x 2.000 mm

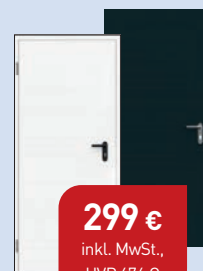

**299 €  
inkl. MwSt.,  
UVP 676 €**

Jetzt zum Aktionspreis erhältlich!





## EINFACHER ZUGANG ZUR GARAGE, OHNE IHR GARAGENTOR ZU ÖFFNEN

OPTIONAL: ANSICHTSGLEICHE NEBENTÜREN FÜR AKTIONSSSEKTIONALTORE

### Haben Sie einen Zweitzugang zur Garage?

Sie haben keine Lust, für Fahrrad, Rasenmäher oder Schraubenzieher immer gleich das ganze Tor hoch- und runterzufahren? Dann entscheiden Sie sich zu Ihrem Novoferm Sektionaltor für ansichtsgleiche Sektionaltor-Nebentüren!

### Ihre Vorteile im Überblick:

- ✓ Hochwertige Aluminium-Profile
- ✓ Ansichtsgleichheit zu Garagen-Sektionaltoren
- ✓ Mit 3-fach-Verriegelung und Bandsicherung (optional)
- ✓ In Aktionsoberflächen und zahlreichen weiteren endbeschichteten Farben und Oberflächen erhältlich

### MOTIVE FÜR 1-FLÜGELIGE NEBENTÜREN IN AKTIONSOBERFLÄCHEN UND -FARBEN

Passend zu den Aktionstoren



**GROSSICKE**  
Bsp. Verkehrsweiß,  
ähnl. RAL 9016

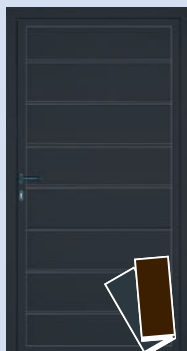

**GROSSICKE**  
Bsp. Anthrazitgrau,  
ähnl. RAL 7016



**GROSSICKE**  
Bsp. Satin Dark grey,  
ähnl. RAL 7016

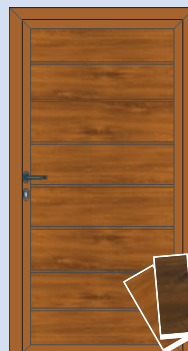

**GROSSICKE**  
Bsp. Golden oak



**GROSSLAMELLE**  
Bsp. Satin white,  
ähnl. RAL 9016



**MICROLINE (GROSSLAMELLE)**  
Bsp. Satin white,  
ähnl. RAL 9016

**Hinweis:** Alu-Profile der Nebentüren werden bei Holz-Optiken und Satin-Oberflächen in einem entsprechenden Korrespondenzfarbton ausgeführt.



## MEHR SICHERHEIT FÜRS EIGENHEIM

OPTIONAL: STAHL-SICHERHEITSTÜREN/KELLEREINGANGSTÜREN MIT MEHRFACHVERRIEGELUNG

Das Sicherheitsbedürfnis in der Bevölkerung rund ums eigene Heim ist in den letzten Jahren – auch aufgrund der gestiegenen Anzahl an Einbrüchen – gewachsen. Keller- und Hintereingänge liegen häufig an unbeobachteten Stellen und sind oft nur unzureichend gesichert. Entscheiden Sie sich für die Sicherheitstür NovoSecur E-S6 von Novoferm für Ihren Kellereingang!



Einfache Justierung durch **3D-Band** im Standard!

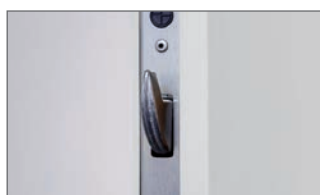

Optimaler Schutz durch **Mehrfachverriegelung** mit 2 Schwenkriegeln!

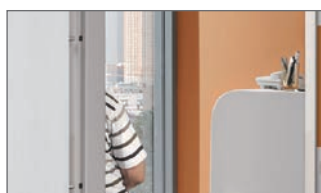

**Zusätzliche Stahlbolzen** zwischen Türblatt und Zarge gegen Aufhebeln!



**Aluminium-Sicherheitsbeschlag** in 2 preisgleichen Ausführungen (Drücker/Knopf oder Drücker/Drücker)!



Wärmedämmung  
UD = 1,7 W/m<sup>2</sup>K



Hohe  
Schalldämmung



Geprüfte Sicherheit mit Widerstandsklasse RC2 (WK2) nach DIN EN 1627

### IHRE SICHERHEITS- UND QUALITÄTS-AUSSTATTUNG IM ÜBERBLICK:

- ✓ Einflügelige Vollblatttür mit 6-facher Sicherung für den Innen- und Außenbereich
- ✓ Geprüfte Sicherheit: Widerstandsklasse RC2 (WK2) nach DIN EN 1627
- ✓ Stabile Stahlbänder mit Bandbolzensicherung
- ✓ Sicherheitsprofilzylinder mit Kernziehschutz nach DIN 18252, aufbohr- und aufziehgeschützt, mit Sicherungsschein und 3 Schlüsseln
- ✓ Einfache Justierung durch **3D-Band** im Standard!
- ✓ Optimaler Schutz durch **Mehrfachverriegelung** mit 2 Schwenkriegeln!
- ✓ **Zusätzliche Stahlbolzen** zwischen Türblatt und Zarge gegen Aufhebeln!
- ✓ **Aluminium-Sicherheitsbeschlag** in 2 preisgleichen Ausführungen (Drücker/Knopf oder Drücker/Drücker)!



*Intelligent Door Solutions*

**Online für Sie unterwegs:**



[www.novoferm.de](http://www.novoferm.de)



[www.youtube.com/NovofermVideos](http://www.youtube.com/NovofermVideos)



[www.linkedin.com/company/novoferm](http://www.linkedin.com/company/novoferm)



[www.instagram.com/novoferm\\_de](http://www.instagram.com/novoferm_de)



[www.facebook.com/novofermDE](http://www.facebook.com/novofermDE)

**Novoferm Vertriebs GmbH**  
Schüttensteiner Straße 26  
D-46419 Isselburg  
Tel.: (0 28 50) 9 10-700  
Fax: (0 28 50) 9 10-646  
E-Mail: [vertrieb@novoferm.de](mailto:vertrieb@novoferm.de)